

Гибридные смарт-часы Noerden MATE2



noerden

Инструкция по эксплуатации

Содержание

▪ Содержимое коробки	1
▪ Характеристики продукта	1
▪ Ваши часы	2
▪ Быстрый старт	3
▪ Откройте для себя ключевые функции	5
▪ Как заменить батарею	11
▪ Как заменить ремешок	12
▪ Обновление прошивки часов	13
▪ Перезагрузка	13
▪ Декларация соответствия	13

Содержимое коробки

- Умные часы NOERDEN
- Батарея CR2032 (предустановлена)
- Инструмент для открывания часов
- Инструкция по началу работы
- Гарантийный талон
- Декларация соответствия

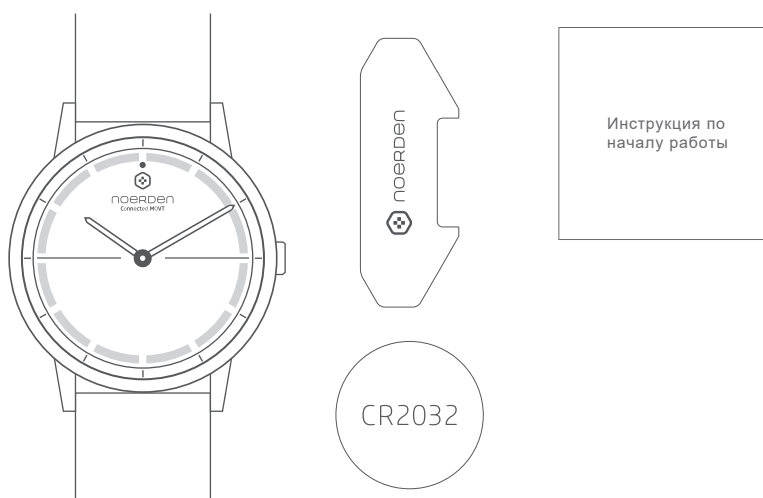

Характеристики продукта

Умные часы NOERDEN MATE2

- Влагозащищенность 5ATM
- Диаметр корпуса: 40мм
- Масса 61.2г
- Ремешок: подходит для запястий до 220мм
- Цвет: черный, белый
- Диапазон рабочих температур: 0°C- 50°C

Датчики и технологии

- Кварцевый генератор
- Датчик положения: непрерывные измерения днем и ночью
- LED индикатор

Соединение и совместимость

- Соединение: Bluetooth 4.1
- Совместимые устройства: iPhone 5 и выше, устройства Android
- Операционные системы: iOS 9.0 и выше, Android 4.3 и выше

Батарея

- Тип батареи: кнопочная батарея CR2032
- Нормативная емкость: 240 мАч
- Потребляемая мощность: 3В \approx 0.2мА

Умные функции

- Автоматическая установка мирового времени
- Дистанционное управление камерой
- Управление музыкой
- Отслеживание активности
- Мониторинг сна
- Отслеживание достижения целей
- Функция "Найти мой телефон"
- Уведомления вибрацией
- Сброс вызова
- Вибробудильник
- Режим "Не беспокоить"
- Тренировки HIIT (ВИИТ) и мульти-спортивные функции

Ваши часы



Быстрый старт

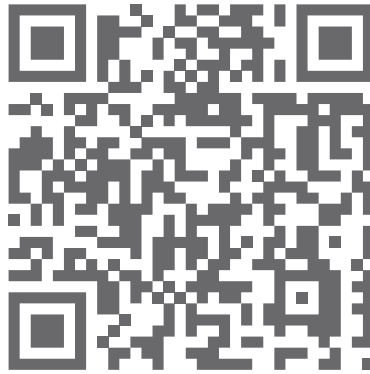

Отсканируйте QR-код, чтобы загрузить приложение NOERDEN
или выполните поиск NOERDEN LIFE в магазине
приложений для iOS или Android

● Как включить часы

Нажмите и удерживайте кнопку в течение 3 секунд. Индикатор быстро мигает,
часы завибрируют и включатся.

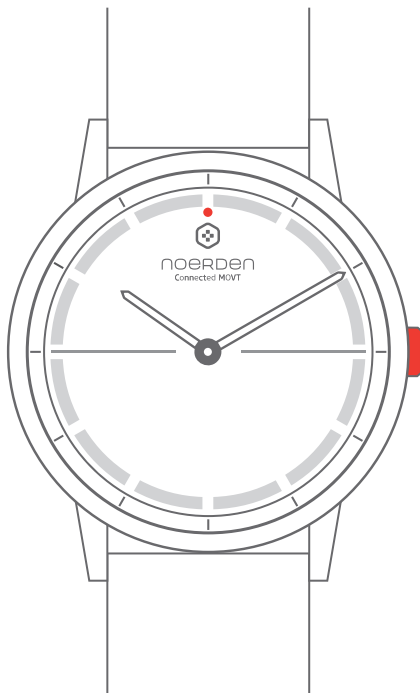

Нажмите и удерживайте
кнопку в течение 3 секунд



Индикатор мигает
красным, и часы
вибрируют

→ ВКЛ

● **Подключитесь к приложению NOERDEN**

1. Включите Bluetooth телефона и держите часы рядом с телефоном, пока устройство не подключится.

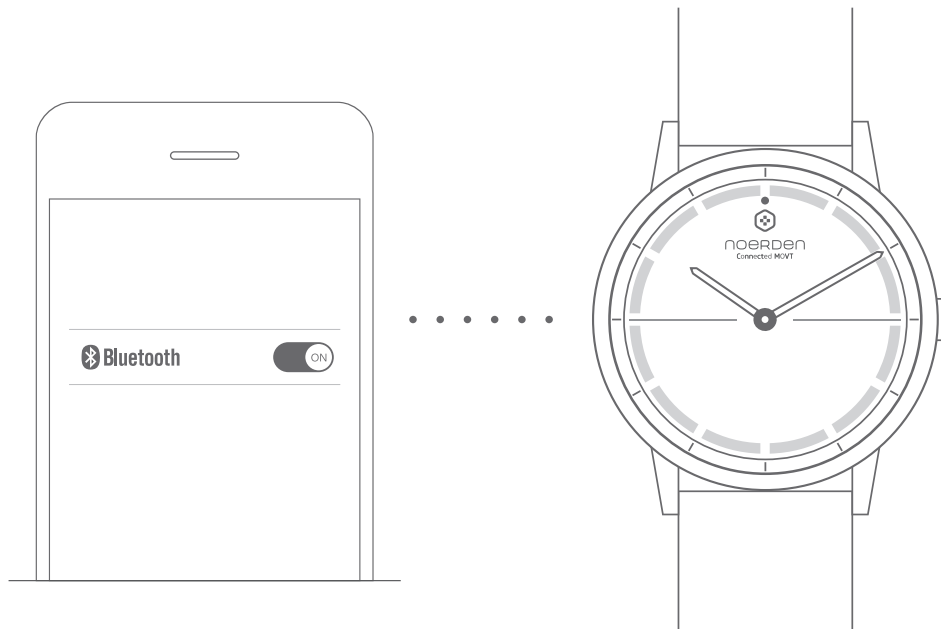

2. В приложении NOERDEN перейдите в меню «Устройства» и нажмите «Добавить новое устройство». Следуйте инструкциям: найдите часы «NOERDEN-MW» и подключите их

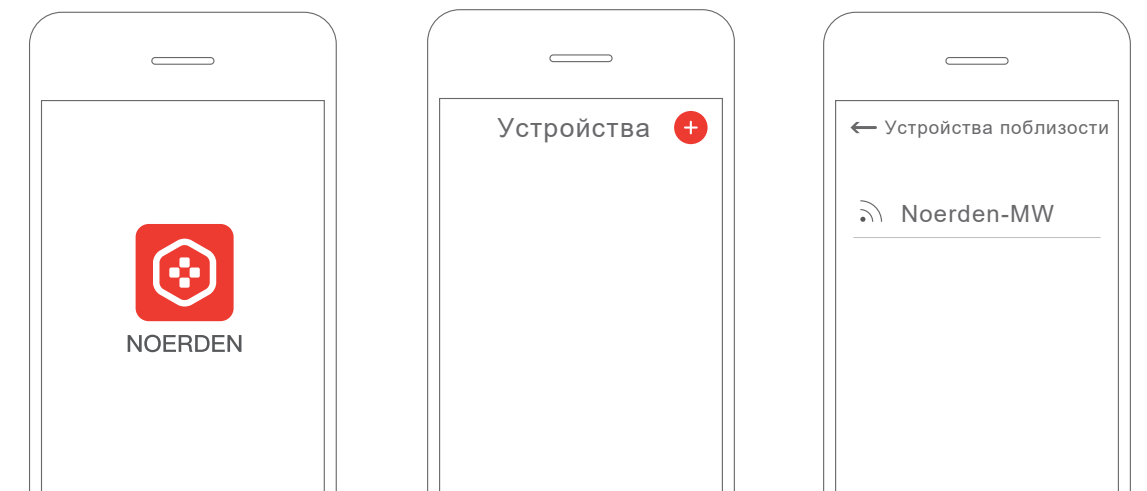

● Установка времени

При первом использовании часов необходимо установить время.

1. В приложении NOERDEN перейдите во вкладку «Устройства» и затем «Интеллектуальная калибровка времени»
2. Введите время, отображаемое на ваших часах, в интерфейс приложения на телефоне. Время будет автоматически установлено.

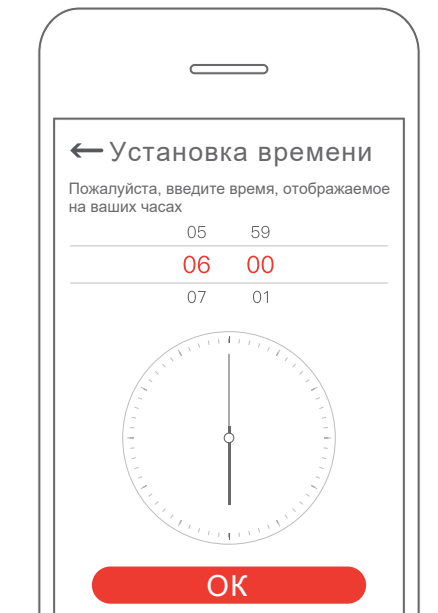

Ключевые функции

Bluetooth

Нажмите кнопку, чтобы проверить состояние Bluetooth ваших часов



Индикатор мигает красным

→ Часы не соединены с телефоном



Горит зеленый индикатор

→ Часы соединены с телефоном

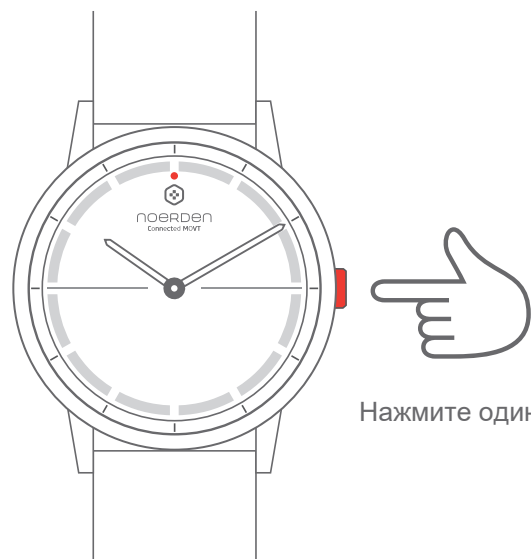

Нажмите один раз

Режим «Выключить Bluetooth»

Часы автоматически запускают режим «Выключить Bluetooth», когда они не соединены с телефоном более 2 часов, что означает, что Bluetooth будет выключен.

Вы также можете вручную активировать режим «Выключить Bluetooth» в приложении.

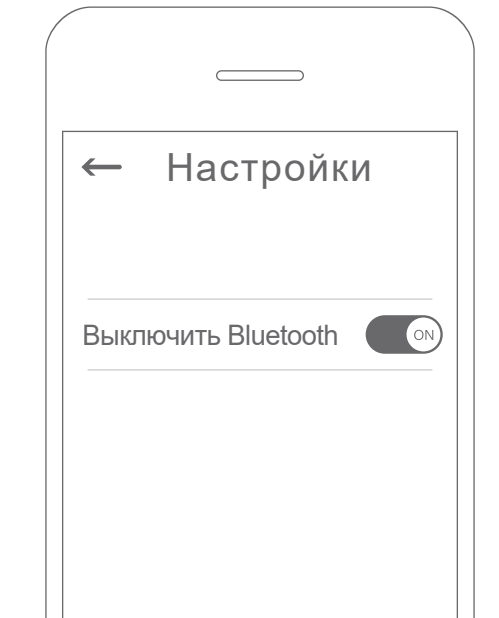

Примечание: когда Вы нажмете кнопку один раз, чтобы проверить состояние Bluetooth, Bluetooth автоматически включится, и ваши часы снова подключатся к телефону, если Bluetooth был выключен.



Найти мой телефон

Дважды нажмите кнопку, и на ваш телефон придет уведомление со звуком и вибрацией

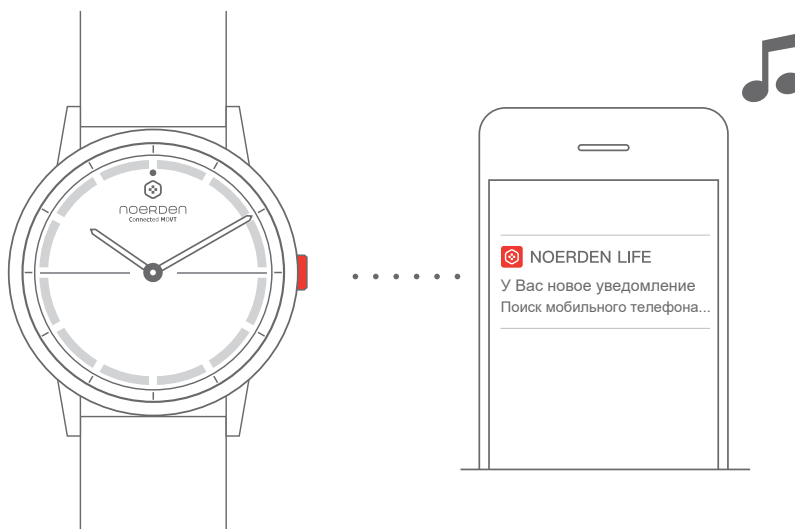

Примечание: ваши часы должны быть подключены к телефону через Bluetooth. Если ваш телефон находится в беззвучном режиме, он будет только вибрировать.

Оповещение о вызове и сброс вызова

Уведомление о входящем вызове



При входящем звонке индикатор будет мигать зеленым, и ваши часы будут вибрировать в течение 5 секунд

Сброс вызова

Чтобы отклонить вызов, нажмите кнопку один раз. Индикатор мигнет красным один раз, и ваши часы провибрируют один раз. Вызов будет переадресован на автоответчик.



Нажмите один раз



Ваши часы будут вибрировать, и индикатор мигнет один раз красным

Примечание: ваши часы должны быть подключены к телефону через Bluetooth. Функция «Уведомление о входящем вызове» должна быть включена в меню «Умные уведомления» на вкладке «Устройства» приложения NOERDEN.

Сообщения и уведомления

Когда Вы получаете сообщение или уведомление, индикатор мигнет зеленым один раз, и ваши часы провибрируют один раз.



Ваши часы провибрируют, и зеленый индикатор мигнет один раз.



Примечание: ваши часы должны быть подключены к телефону через Bluetooth. Эта функция должна быть включена в меню «Умные уведомления» на вкладке «Устройство» приложения NOERDEN.

Вибробудильник

Чтобы проснуться, не побеспокоив окружающих, Вы можете установить время тихого будильника в приложении NOERDEN.

Ваши часы будут вибрировать в течение 8 секунд. Чтобы выключить будильник, нажмите кнопку один раз. Индикатор мигнет один раз красным, и ваши часы провибрируют один раз.



 ...   Ваши часы будут вибрировать, и индикатор мигнет один раз красным → Выключить будильник

Примечание: во время установки будильника ваши часы должны быть подключены к телефону через Bluetooth. Эта функция должна быть включена в меню «Умные уведомления» на вкладке «Устройства» приложения NOERDEN. После установки будильника часы можно перевести в режим «Выключить Bluetooth».

Режим "Не беспокоить"

В режиме «Не беспокоить» все звонки и уведомления, кроме сигналов будильника, будут отключены.

Время по умолчанию установлено с 11 вечера до 6 утра, и Вы можете изменить его в пункте «Не беспокоить» меню "Умные уведомления" приложения NOERDEN.

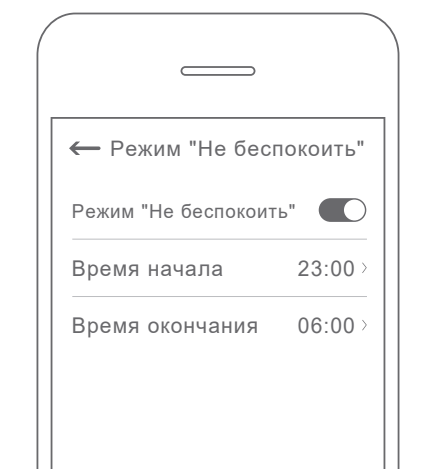

Примечание: ваши часы должны быть подключены к телефону через Bluetooth. Эта функция должна быть включена в меню «Умные уведомления» на вкладке «Устройства» приложения NOERDEN.

Дистанционное управление камерой

В приложении NOERDEN перейдите на вкладку «Устройства», а затем «Дистанционное управление камерой». Страница камеры откроется. Встряхните часы или нажмите кнопку, чтобы сделать снимок.



Примечание: ваши часы должны быть подключены к вашему телефону через Bluetooth, и Вы должны разрешить приложению NOERDEN доступ к камере вашего телефона.

Управление музыкой

В приложении NOERDEN перейдите на вкладку «Устройства», чтобы включить функцию управления музыкой. После этого вы можете хлопнуть по циферблату часов, чтобы управлять воспроизведением музыки.

Дважды хлопните по циферблату → Воспроизвести следующую песню
Трижды хлопните по циферблату → Воспроизвести предыдущую песню

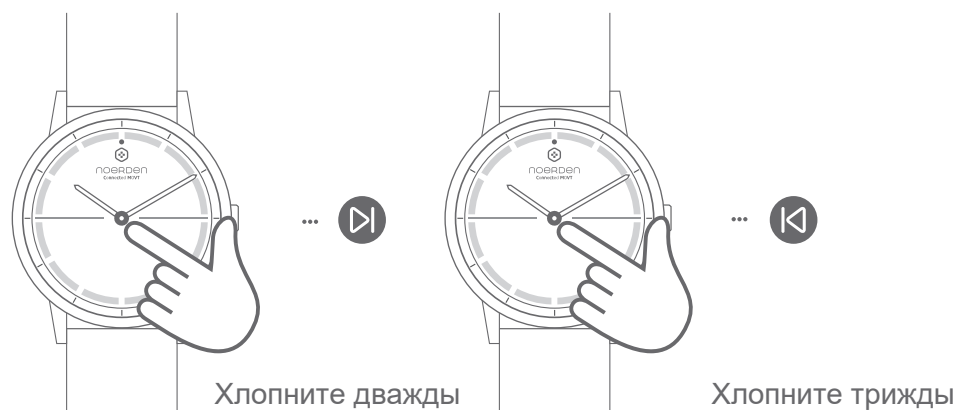

Примечание: ваши часы должны быть подключены к вашему телефону через Bluetooth, и Вы должны дать приложению NOERDEN доступ к музыкальным приложениям.

Батарея

«Вы можете проверить уровень заряда батареи ваших часов на вкладке «Устройства» приложения NOERDEN.

Когда батарея ваших часов разряжена, стрелки часов автоматически установятся на 12 часов. Когда это произойдет, при нажатии кнопки часов индикатор будет мигать красным в течение 5 секунд, и все интеллектуальные функции отключатся.



Тренировки HIIT (ВИИТ) и мульти-спортивные функции

Перейдите на страницу тренировок в приложении NOERDEN.

Выберите активность, которой Вы собираетесь заняться, или начните планировать свои собственные интервалы времени для сеанса HIIT.

Выбирая функцию HIIT и выбирая интервалы времени, вы можете нажать кнопку «Старт» в приложении. Часы провибрируют 5 раз, и тренировка начнется!

Когда временной интервал закончится, ваши часы провибрируют 3 раза, показывая, что Вы должны сменить упражнение или отдохнуть.

Когда ваша тренировка будет завершена, ваши часы снова будут вибрировать 5 раз.

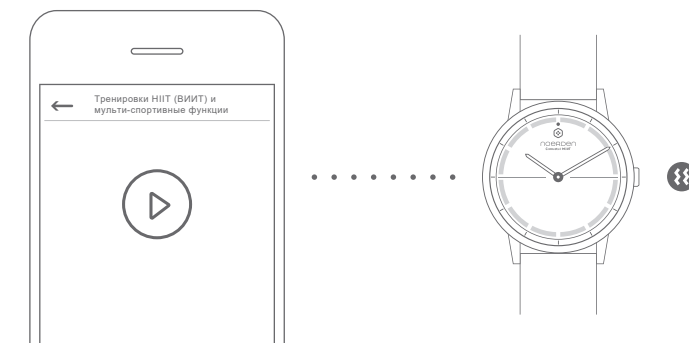

Примечание: ваши часы должны быть подключены к телефону через Bluetooth.

Как заменить батарею

Когда батарея разряжена, Bluetooth на ваших часах автоматически выключается. Чтобы по-прежнему пользоваться всеми интеллектуальными функциями, следует как можно скорее заменить батарею.

Мы рекомендуем вам пойти в местный часовой магазин, чтобы заменить батарею CR2032. Если Вы хотите сделать это самостоятельно, можете следовать инструкциям ниже.

1. Снимите ремешок. Используйте полотенце или плотную ткань для надежной фиксации часов. Открутите корпус часов против часовой стрелки с помощью инструмента для открывания часов.

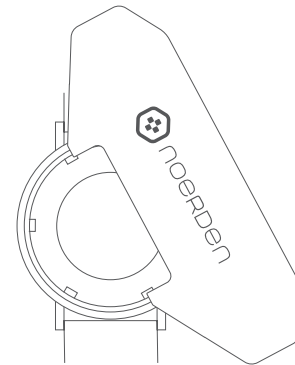

2. Снимите держатель батареи.

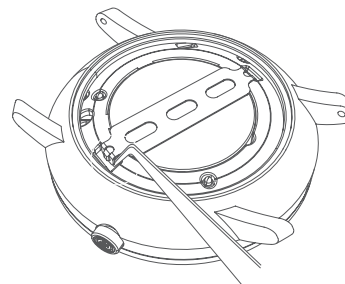

3. Извлеките старую батарею с помощью пинцета или плоского инструмента толщиной менее 2 мм: осторожно зацепите и извлеките батарею.

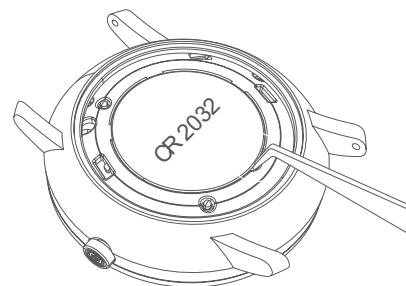

4. Установите новую батарею (CR2032) так же, как извлекали старую. После правильной установки индикатор мигнет один раз красным.

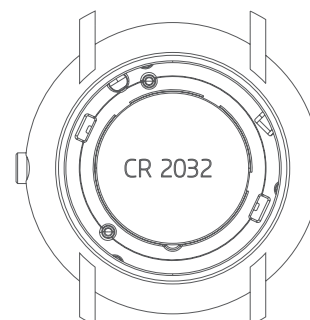

Индикатор мигнет один раз красным

5. С помощью острого инструмента аккуратно нажмите кнопку сброса один раз, после чего индикатор мигнет зеленым один раз.

6. Установите держатель батареи на место.

7. Установите крышку корпуса часов и поворачивайте ее до упора. Вы можете снова использовать свои часы в обычном режиме!

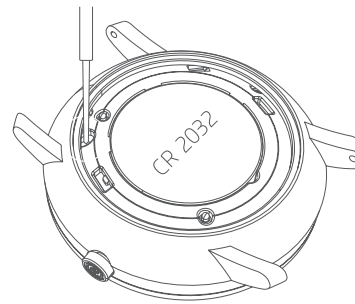

Индикатор мигнет зеленым один раз

Примечание:

- Гарантия будет аннулирована, если аккумулятор не был заменен специалистом, и возникли повреждения, вызванные попаданием воды;
- При самостоятельной замене батареи обязательно правильно закрывайте корпус. При неправильном закрытии вы рискуете нарушить водонепроницаемость часов;
- Мы предлагаем Вам синхронизировать данные перед заменой батареи для предотвращения потери данных.

ВНИМАНИЕ

РИСК ВЗРЫВА, ЕСЛИ БАТАРЕЯ ЗАМЕНЕНА НА БАТАРЕЮ ДРУГОГО ТИПА. УТИЛИЗАЦИЯ ИСПОЛЬЗОВАННЫХ БАТАРЕЙ В СООТВЕТСТВИИ С ИНСТРУКЦИЯМИ.

Замена ремешка

1. Сдвиньте защелку пружинного штифта, чтобы снять ремешок

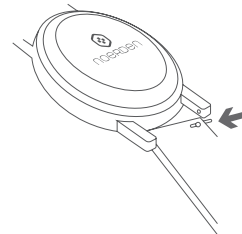

2. Вставьте пружинный штифт в часы с одной стороны

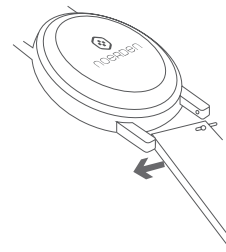

3. Вставьте пружинный штифт с другой стороны, сдвинув защелку. Новый ремешок установлен!

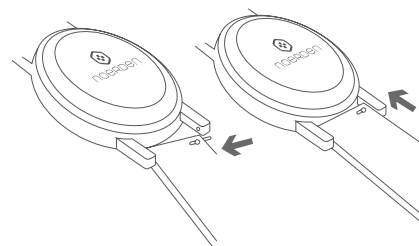

Обновление прошивки часов

1. Чтобы обновить прошивку часов, в приложении NOERDEN перейдите на вкладку Профиль > Настройки > Проверка обновлений прошивки.
2. Ваш телефон загрузит новую версию прошивки и установит ее на ваши часы.
3. Во время установки индикатор ваших часов будет постоянно мигать красным.
4. После успешного обновления прошивки индикатор перестанет мигать.
5. Проверьте правильность отображения времени часами, в противном случае выполните калибровку времени.



Перезагрузка

Нажмите и удерживайте кнопку в течение 6 секунд. Индикатор мигнет красным один раз, и процесс начнется.



Примечание: если Вы вернете часы к заводским установкам, они потеряют все ваши данные. Вам придется перезапустить часы после сброса.

ДЕКЛАРАЦИЯ СООТВЕТСТВИЯ

Нижеподписавшаяся компания Noerden (Shanghai) Information Technology Co., Ltd заявляет, что данные типы электрического радиооборудования умных часов Noerden, модели LIFE2 / LIFE2 +, соответствуют директиве 2014/53/EU.

Данное устройство изготовлено в соответствии с ТР ТС 004/2011 и ТР ТС 020/2011.

Полный текст доступен по адресу:



 www.noerden.ru

Для дополнительной информации
перейдите на страницу часто задаваемых
вопросов на нашем сайте

www.noerden.ru

www.noerden.ru/FAQ